

Arthur
1/9

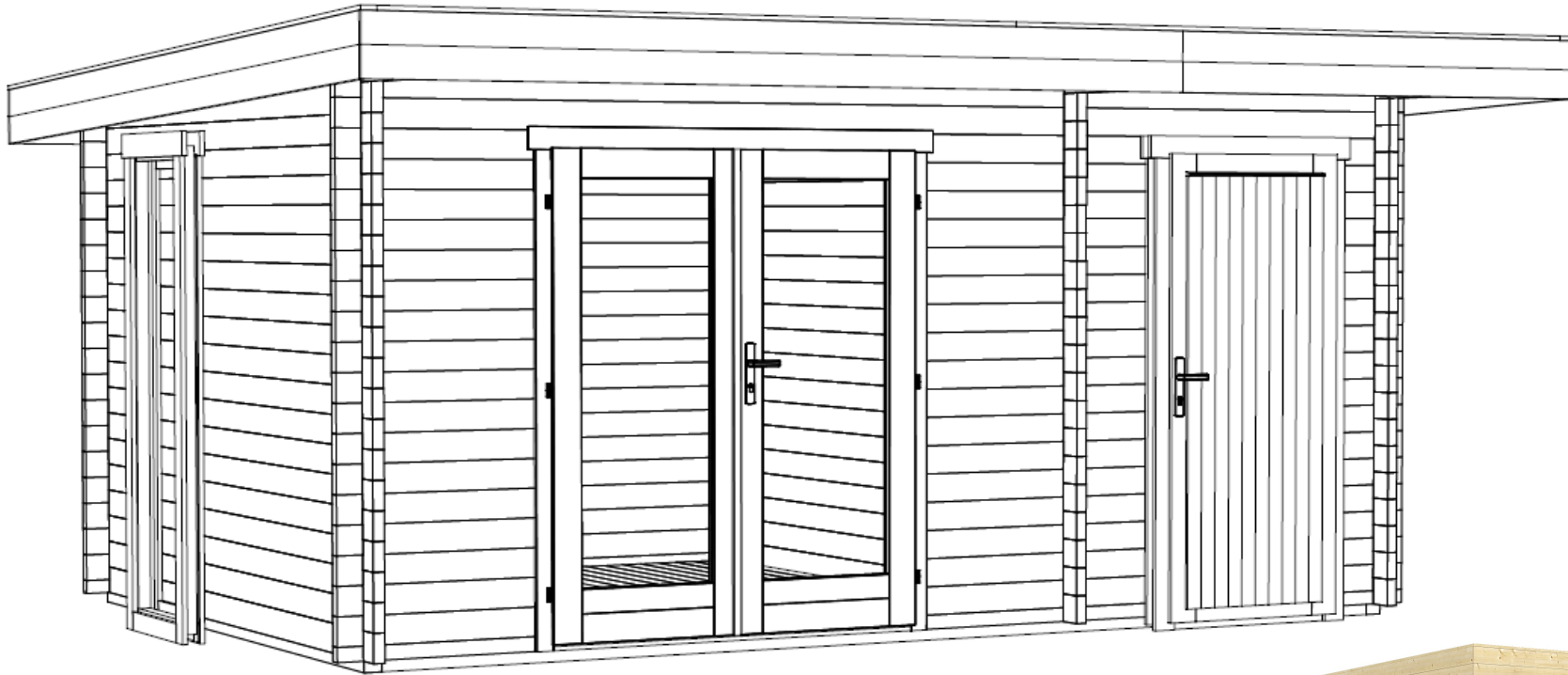

PLANRITNING - GRUNNPLAN - GRUNDPLAN - POHJAPIIRUSTUS

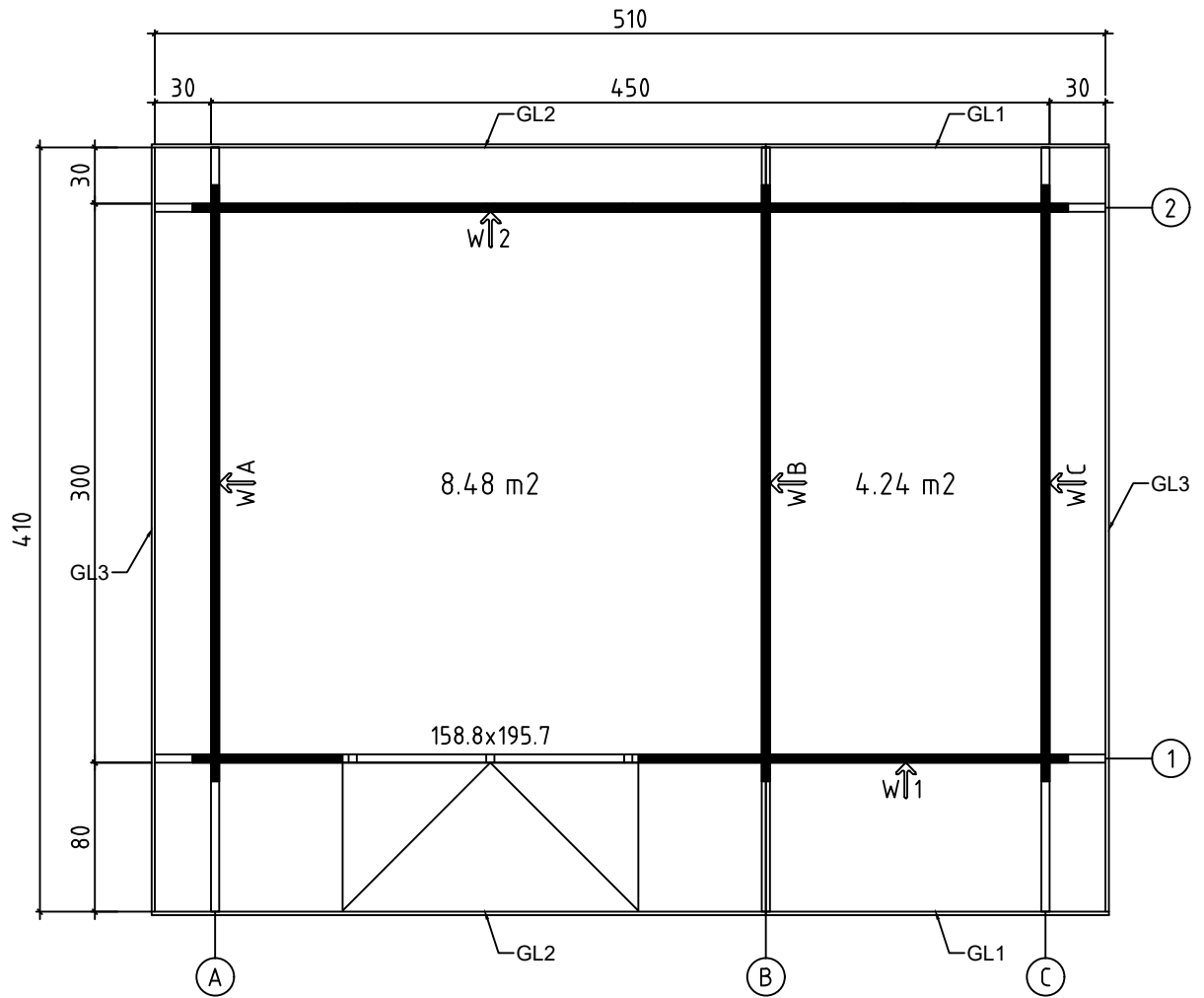

TAKPLAN - TAKPLAN - TAGPLAN - KATON PIIRROS -

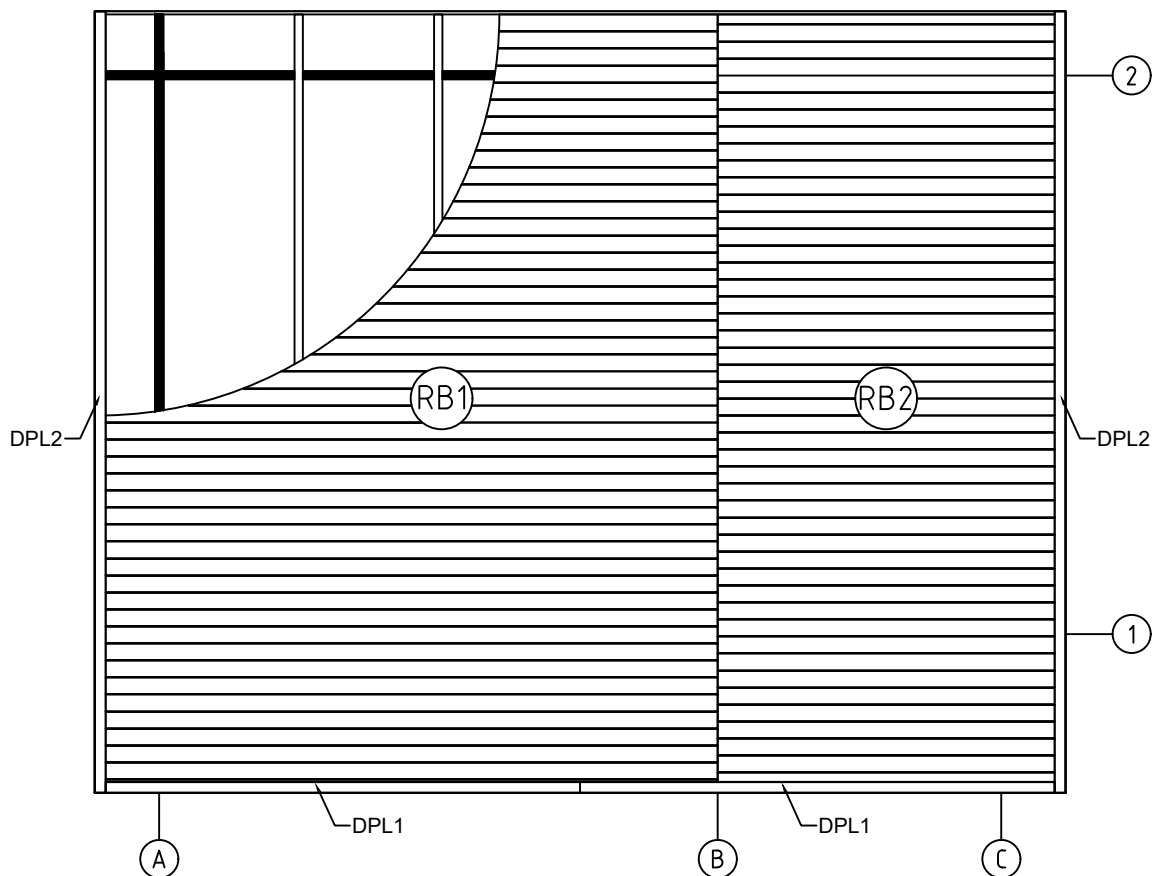

GRUND - GRUNNMUR - FUNDAMENT - PERUSTUS

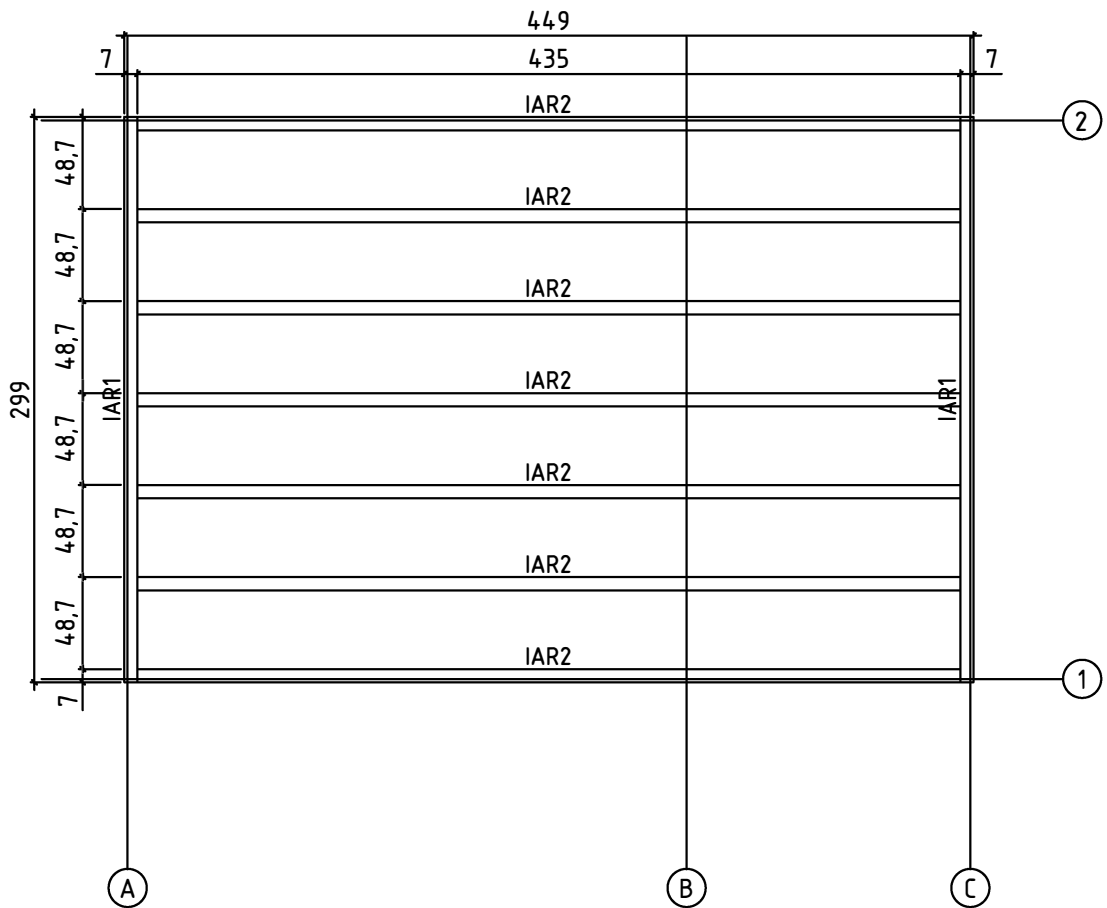

GOLVBRÄDOR - GULVBORD - GULVBRÄDDER - LATTIALAUDAT

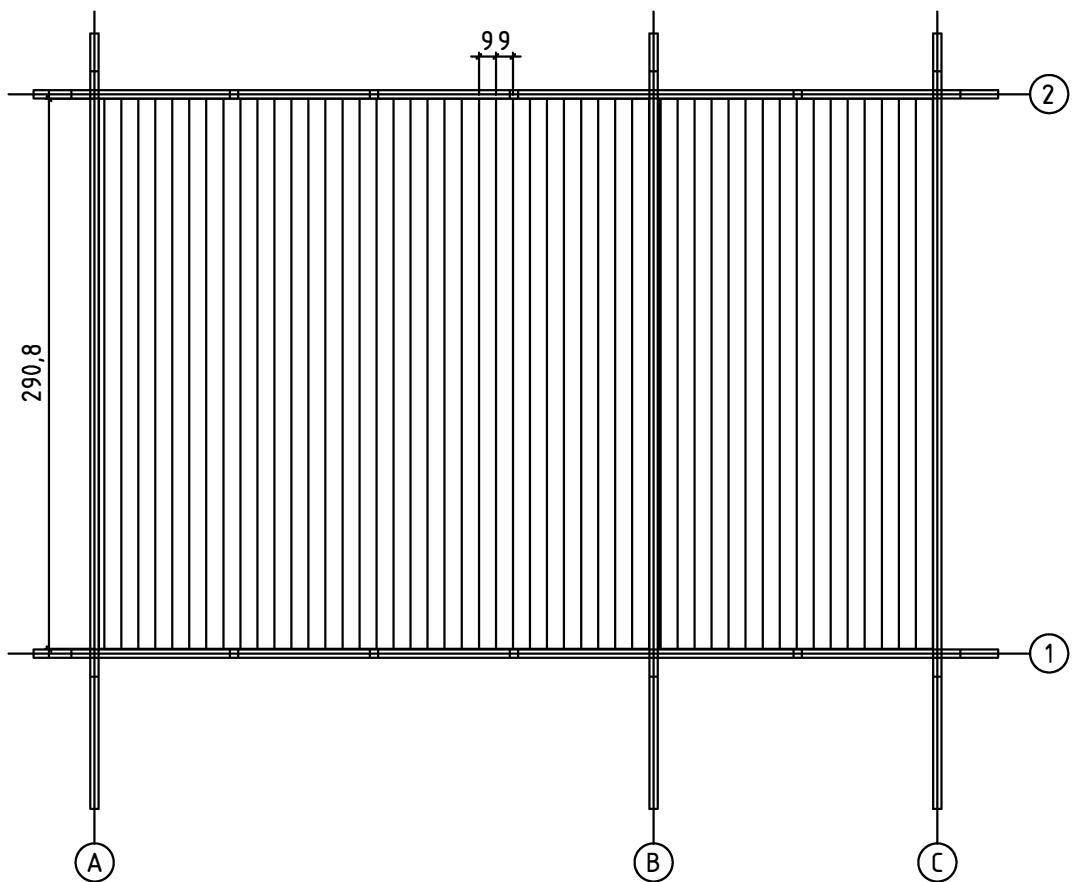

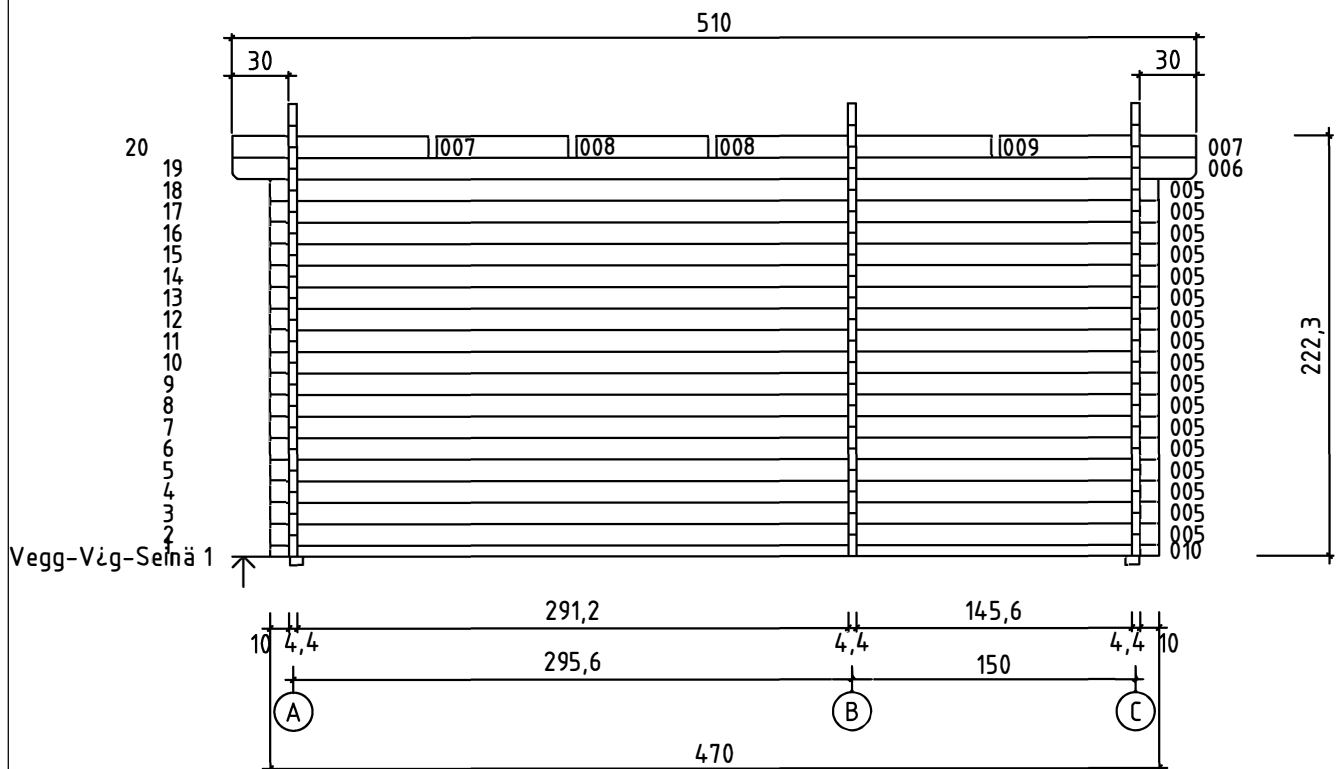
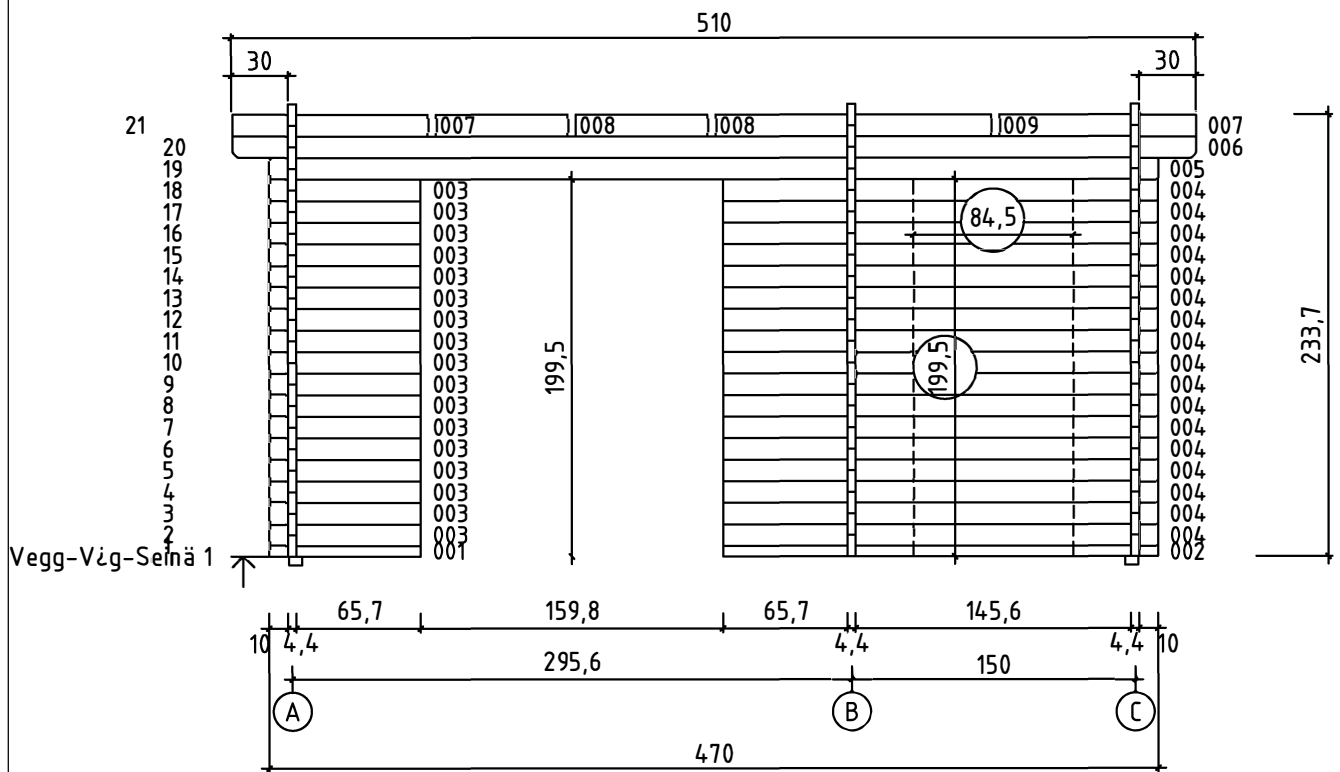

En enkelt dør (83.5x195.7 cm) og enkeltvindue (56x178 cm) blev leveret sammen med bygningen.
Du kan selv vælge placering til dør/vindue ved at skære vægbjælkerne, som vist på billedet (se den stiplede linje)

En enkeltdør (83.5x195.7 cm) og enkelvindue (56x178 cm) er leveret sammen med bygget.
Du kan vælge dør-/vindusplassering selv ved å kappe tømmerstokkene slik anvist på bildet (se stiplede linje).

En dörr (83.5x195.7 cm) och ett fönster (56x178 cm) är inkluderade i bygsatsen
Man kan själv välja plats för dessa med att såga väggprofilerna som ni kan se på bifogad bild (se de streckade linjerna).

Rakennuksen mukana on toimitettu 1 ovi (83.5x195.7 cm) ja 1 ikkuna (56x178cm).
Voit itse valita niiden sijainnin sahaamalla niille paikat seinähirsisiin, kuten esitetty.

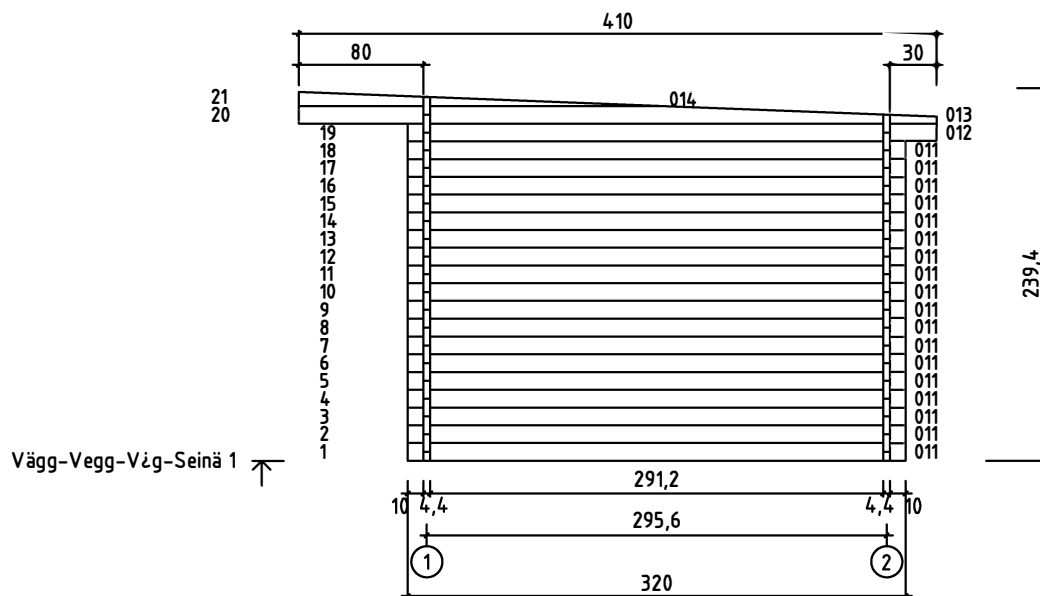
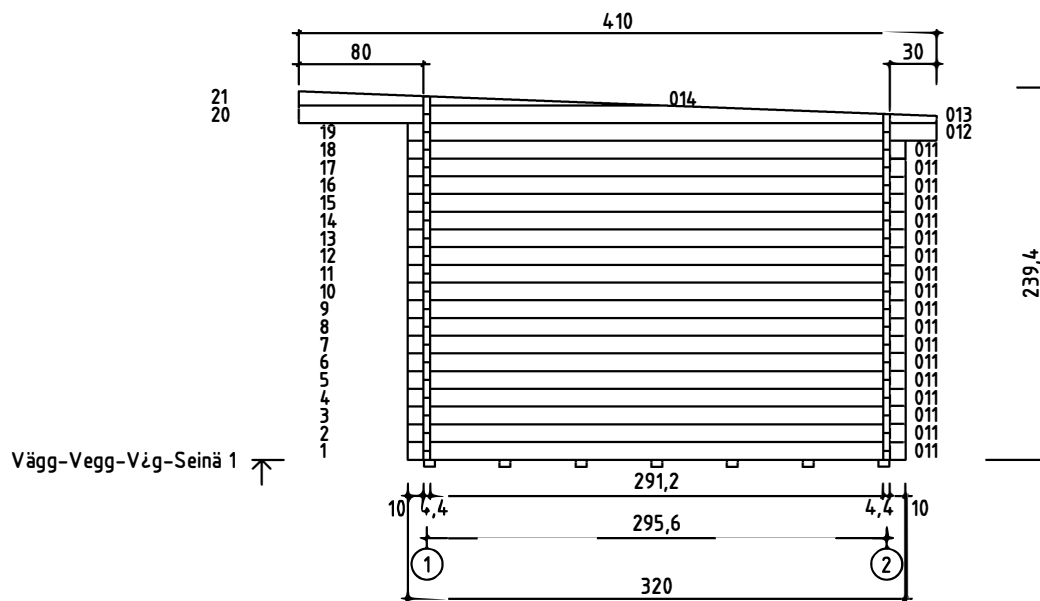
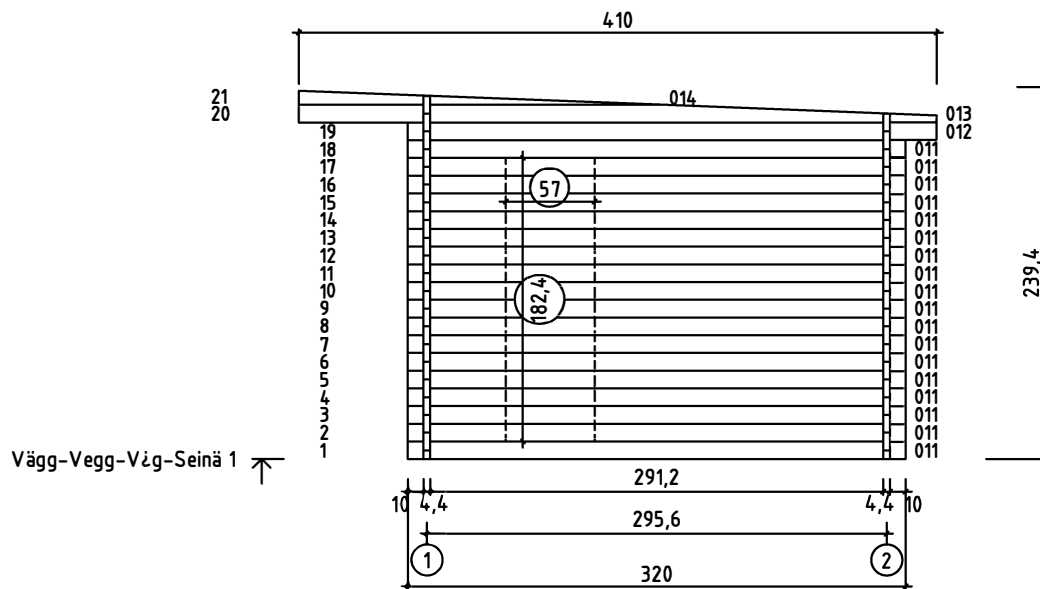









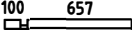

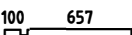

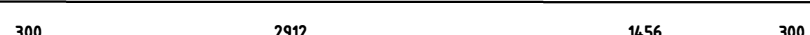
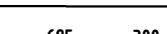

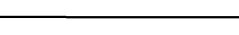
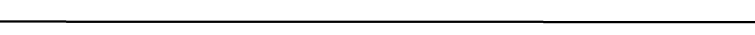

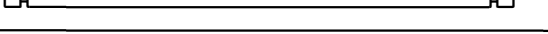
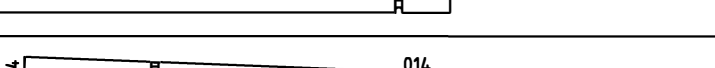
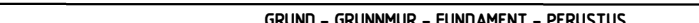

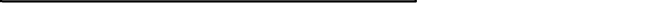

En enkelt dør (83.5x195.7 cm) og enkeltvindue (56x178 cm) blev leveret sammen med bygningen.
Du kan selv vælge placering til dør/vindue ved at skære vægbjælkerne, som vist på billedet (se den stiplede linje)





En enkelt dør (83.5x195.7 cm) og enkeltvindue (56x178 cm) er leveret sammen med bygget.
Du kan vælge dør-/vindusplassering selv ved å kappe tømmerstokkene slik anvist på bildet (se stiplede linje).

En dörr (83.5x195.7 cm) och ett fönster (56x178 cm) är inkluderade i bygsatsen
Man kan själv välja plats för dessa med att såga väggprofilerna som ni kan se på bifogad bild (se de streckade linjerna).

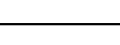
Rakennuksen mukana on toimitettu 1 ovi (83.5x195.7 cm) ja 1 ikkuna (56x178cm).
Voit itse valita niiden sijainnin sahaamalla niille paikat seinähirsiin, kuten esitetty.

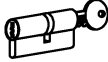
Pos	22.02.2017 Delförteckning - Liste over deler - Styklister - Osaluettelo	7/9	Q	P (mm)	L (mm)
001			1	44x57	801
002			1	44x57	2301
003			17	44x114	801
004			17	44x114	2301
005			18	44x114	4700
006			2	44x114	5100
007			4	44x114	1039
008			4	44x114	695
009			2	44x114	1456
010			1	44x57	4700
011			54	44x114	3200
012			3	44x114	3400
WA-1 WB-1 WC-1			1 1 1		
IAR2	GRUND - GRUNNMUR - FUNDAMENT - PERUSTUS 		7	70x45	4350
IAR1	GRUND - GRUNNMUR - FUNDAMENT - PERUSTUS 		2	70x45	2990
SR1	TAKBJÄLKE - SPERRE - TAGSPÄR - KATTOPALKKI 		4	44x140	4103
	GOLVBRÄDOR - GULVBORD - GULVBRÄDDER - LATTIALAUDAT 		50	90x18	2908
RB1	TAKBRÄDE - TAKBORD - TAGBRÄDDER - KATTOLAUTA 		46	90x18	3278
RB2	TAKBRÄDE - TAKBORD - TAGBRÄDDER - KATTOLAUTA 		46	90x18	1822
	GOLV LÄKT - GULVLIST - GULVLISTE - JALKALISTA 			18x18	20.35
DPL1	TAKLÄKT - LIST FOR TAKPAPP - TAGPAPLISTE - KATTOHUOPALISTA 		2	18x58	2510
DPL2	TAKLÄKT - LIST FOR TAKPAPP - TAGPAPLISTE - KATTOHUOPALISTA 		2	18x58	4139
DRV-1	TAKFOT - FORSTERKNING AV TAKFORKANT - TAGKANTSFORSTÄRKNING - RÄYSTÄSLISTA 		2	28x34	300
DRV-2	TAKFOT - FORSTERKNING AV TAKFORKANT - TAGKANTSFORSTÄRKNING - RÄYSTÄSLISTA 		2	28x34	800
DRV-3	TAKFOT - FORSTERKNING AV TAKFORKANT - TAGKANTSFORSTÄRKNING - RÄYSTÄSLISTA 		2	28x34	2910

Pos	22.02.2017 Delförteckning - Liste over deler - Styklister - Osaluettelo	8/9	Q	P (mm)	L (mm)
KFS-1	STORM SÄKRING - VINDAVSTIVNINGSLIST - STORMLISTE - MYRSKYSUOJALISTA 		4	22x45	2500
	FÄSTLIST FÖR DISTANSER - FESTELEKT FOR AVSTANDSKLOSSER - MONTERINGSLISTE - VÄLIKAPPALEEN KIINNITYSLISTA 		8	28x34	220
GL1	VINDBRÄDE - VINDSKI - VINDSKEDE - KAAPELILAUTA 		4	18x120	1840
GL2	VINDBRÄDE - VINDSKI - VINDSKEDE - KAAPELILAUTA 		4	18x120	3296
GL3	VINDBRÄDE - VINDSKI - VINDSKEDE - KAAPELILAUTA 		4	18x120	4108
FS	HANDTAGSBESLAG FÖR FÖNSTER - VRIDERE TIL VINDUER - VINDUESHÄNDTAG - IKKUNANPAINIKKEET 		1		
HS16	SKRUV FÖR GAVELLÄKT - SKRUE FOR VINDSKI - SKRUE TIL VINDSKEDE - HARJALISTAN RUUVI 		104	3.5x50	
HS3	SKRUV FÖR GOLVLÄKT - SKRUE FOR D'RLIST - SKRUE TIL D'RLISTE - OVILISTAN ASENNUSRUUVI 		5	3x30	
	SKRUV FÖR TAKFOTSINKLÄDNAD - SKRUE FOR FORSTERKNING AV TAKFORKANT - SKRUE TIL TAGKANTSFORSTERKNING - RAYSTASLAUDAN RUUVI 		18	4x40	
	SKRUV FÖR GAVELTRIANGEL - SKRUE FOR GAVL - SKRUE TIL GAVL - PÄÄTYKOLMION RUUVI 		9	5x120	
HS43	SKRUV FÖR TAKBJÄLKAR - SKRUE FOR TAKBJELKER - SKRUE TIL TAGBJÄLKER - KATTOPALKIN RUUVI 		14	5x120	
	SKRUV FÖR 1. VÄGGREGEL - SKRUE FOR FÖRSTE STOKKLAG - SKRUE TIL FÖRSTE VÄGGJÄLKE - 1. SEINÄPALKIN RUUVI 		8	5x90	
	SKRUV FÖR GRUND - SKRUE FOR GRUNNMUR - SKRUE TIL FUNDAMENT - PERUSTUKSEN RUUVI 		14	5x90	
HS41	SKRUV FÖR DÖRRKARM - SKRUE FOR DÖRRSTOLPE - SKRUE TIL DÖRRKARM - OVEN KARMIN RUUVI 		4	5x90	
	SKRUV FÖR Pos. (006,007,008) - SKRUE FOR POS. (006,007,008) - SKRUE TIL POS. (006,007,008) - Pos. RUUVI (006,007,008) 		20	6x150	
HS59	SKRUV FÖR DÖRRTRÖSKEL - SKRUE FOR TERSKEL - SKRUE TIL DÖRRTRIN - KYNNYKSEN RUUVI 		5	4.5x65	
	ZN SPIK FÖR GOLVLÄKT - SINKSTIFT FOR GULVLIST - ZN SÖM TIL GULVLISTE - SINKITTY NAULA JALKALISTAN ASENNUKSEEN 		42	1.4x40	
SH44	HAMMARKLOSS - HOGGESTABBE - TRÄKLODS TIL HAMRING - NAULAUSKAPPALE 		1		
SFS	MUTTER FÖR STROMSÄKRING - MUTTER FOR VINDAVSTIVNINGSLIST - M. TRIK TIL STORMLISTE - MYRSKYSUOJALISTAN MUTTERI 		8	D8	
NF2	FÖRZINKAD TAKSPIK - SINKSPIKER FOR TAK - ZN SÖM TIL TAG - SINKITTY KATTONAULA 		387	2x50	
	FÖRZINKAD GOLVSPIK - SINKSPIKER FOR GULV - ZN SÖM TIL LOFT - SINKITTY LATTIANAULA 		364	2x50	
NFD	FÖRZINKAD SPIK FÖR TAKLÄKT - SINKSPIKER FOR TAKPAPPLIST - ZN SÖM TIL TAGPAPPLISTE - KATTOHUOPALISTAN SINKITTY NAULA 		30	2x40	
BFS	BULT FÖR STROMSÄKRING - BOLT FOR VINDAVSTIVNINGSLIST - BOLT TIL STORMLISTE - MYRSKYSUOJALISTAN PULTTI 		8	8X80	
DFS	BRICKA FÖR STROMSÄKRING - SKIVE FOR VINDAVSTIVNINGSLIST - SKIVE TIL STORMLISTE - MYRSKYSUOJALISTAN ALUSLAATTA 		8	D8	
TL4	HANDTAG FÖR DÖRR - DÖRRBESLAG - DÖRRHÄNDTAG - OVENPAINIKE 		2		

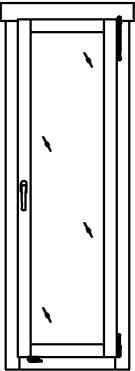
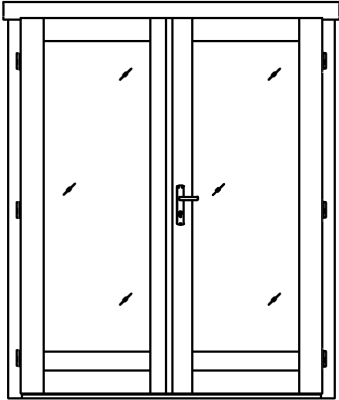
Pos	22.02.2017 Delförteckning - Liste over deler - Styklister - Osaluettelo	9/9	Q	P (mm)	L (mm)
TL5	SATS MED TÄCKBRICKOR FÖR DÖRRLÅS - ET SETT AV DÖRRBESLAG - SETT AF LÅSEDEKSLER - LUKKOKILPISARJA		2		
	CYLINDER - SYLINDERLÅS - CYLINDERLÅS - SYLINTERILUKKO		2	30x35	
	GÅNGJÄRN FÖR DÖRR - BOLT FOR DÖRRHENGSEL - HANSKRUE TIL DÖRRHENGSEL - OVEN SARANA		6		
	LÅSETS SLUTSTYCKE - FALLELÅSENS SLUTTSTYCKE - LÅSENS SLUTSTYCKE - OVENSALVAN VASTAKAPPALE		2		
HC	GÅNGJÄRNSKÅPOR FÖR DÖRR - DEKSEL OVER HENGSELE - HÆNGSEL-DÆKSEL - OVEN SARANASUOJA		18		
	FÖNSTER - VINDU - VINDUE - IKKUNA 1290x883	AK.1.100.PSP DGP+	1		
					
	DÖRR - DÖR - DÖR - OVI 1494x1850	TUK.1.100.PVP.MM DGP+	1		
					
	DÖRR - DÖR - DÖR - OVI 1494x1850	UL.2.100.IVP.MMW TP+	1		
	