

Massagebadkar

SKU: HF64460

Modell: H6211

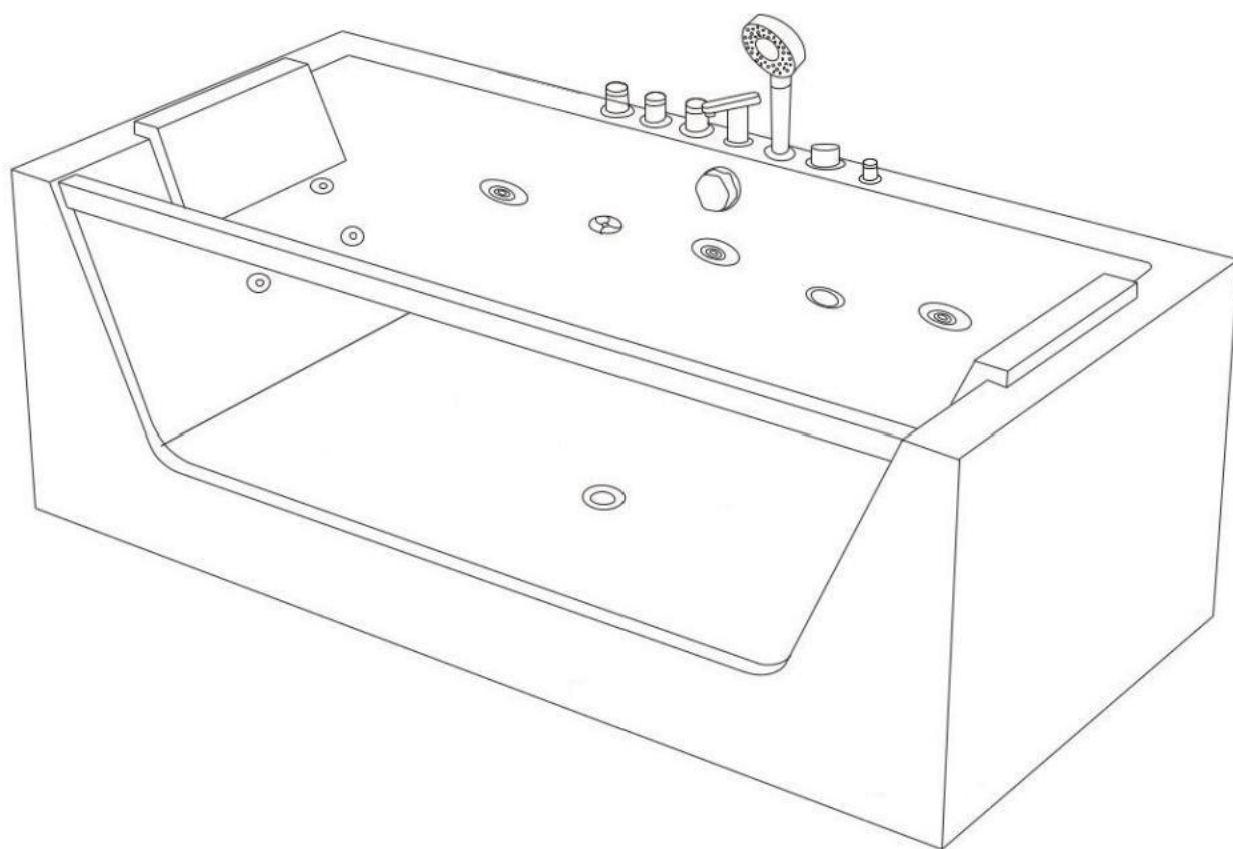

- 1.Kontrollpanel
- 2.Kallvatten
- 3.Varmvatten
- 4.Blandare
- 5.Vattenkran
- 6.Duschkunstycke
- 7.Omkoppling mellan

Massagestralar

vattenkran och duschkunstycke

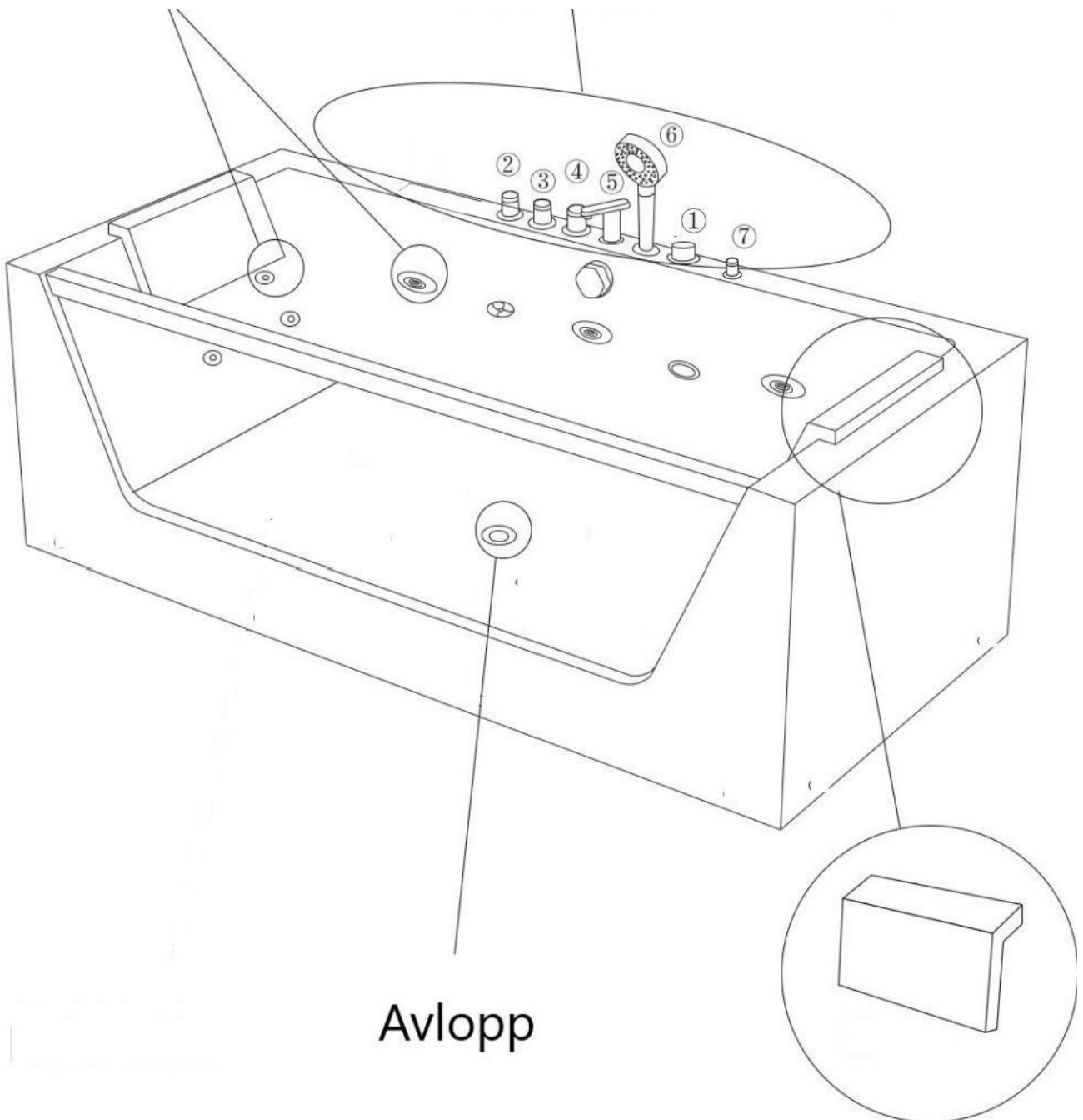

Avlopp

Huvudkudde

El-och vattenanslutning

Enhet:mm

Power=Eluttag

Drainer=Avlopp

Cold water=Kallvatten

Hot water=Varmvatten

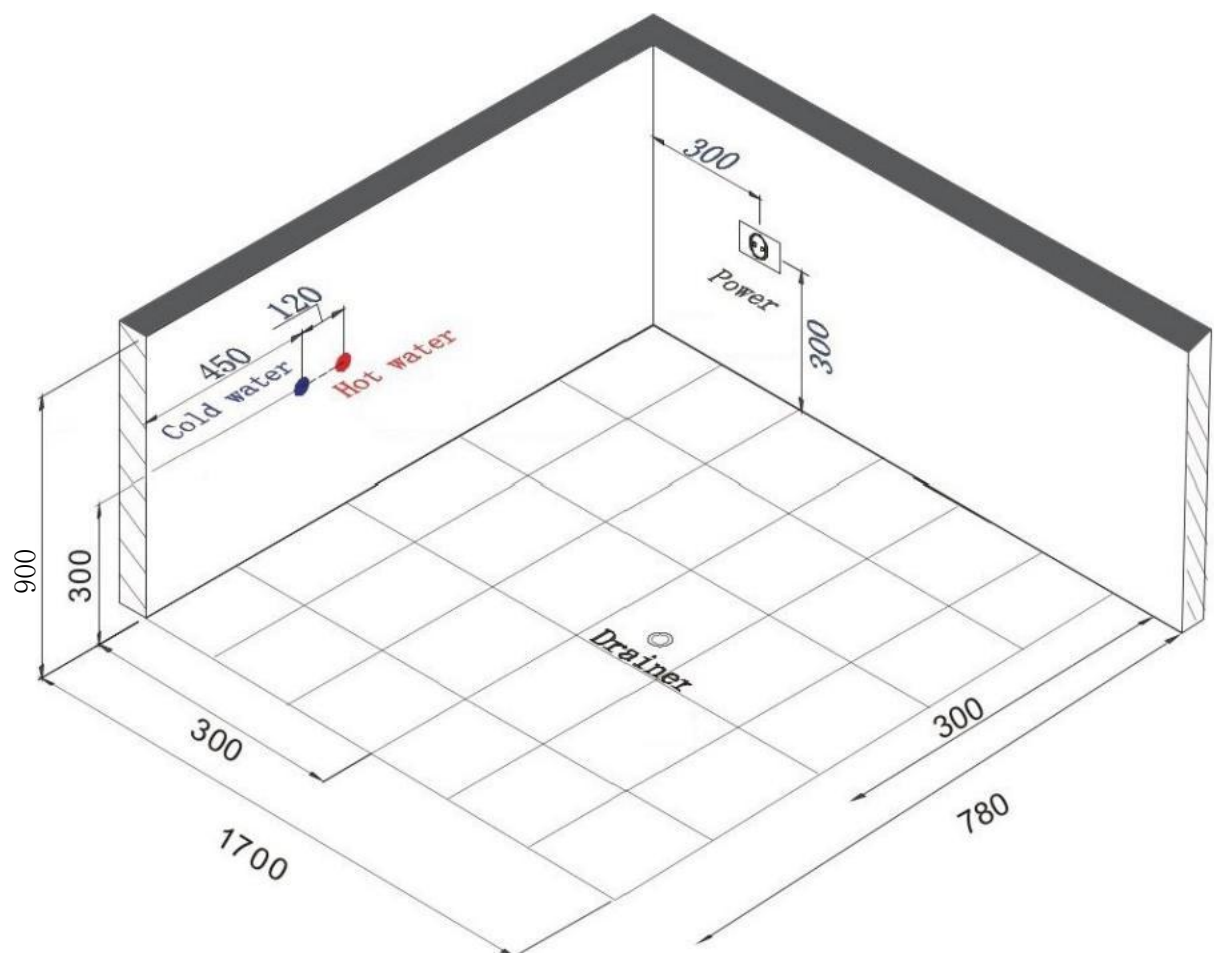

DXD

VÄRMARE

MODELL SDP-1500 A
SPÄNNING 220-240VAC 50/60Hz
EFFEKT 1.5KW HP 2

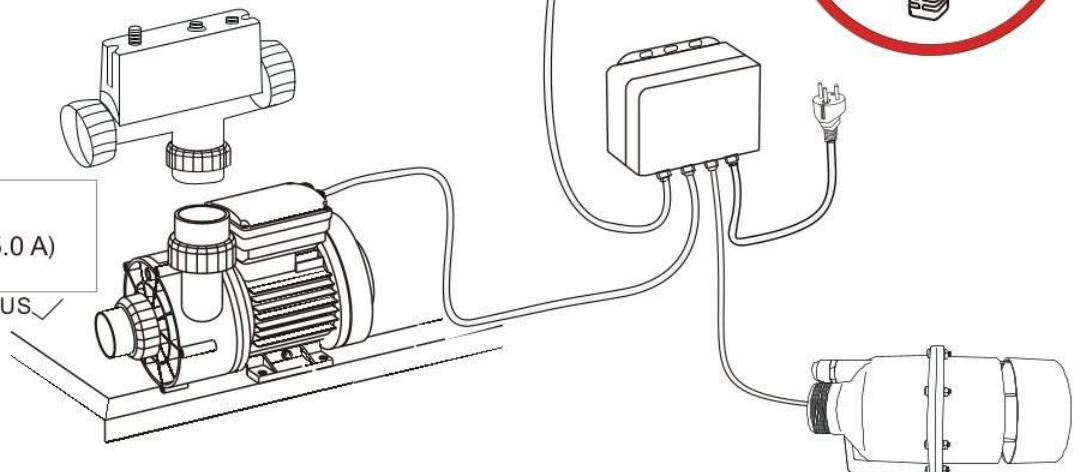
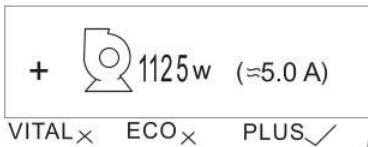
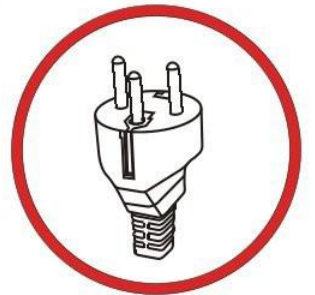
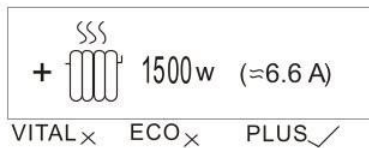

DXD VATTENPUMP

MODELL DXD-315 E AC 220-240V 50 Hz 1125 kW KLASSE F IPX5
MAX VATTENTEMPERATUR 50°C 20µF/450V Hmin 1m

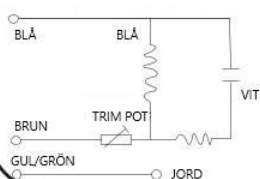

DXD LUFTPUMP

MODELL DXD- 6E- 350 220-240V 50HZ/60HZ 350W

S1 KLASSE 155(F)

IP X5

EAN-KOD:



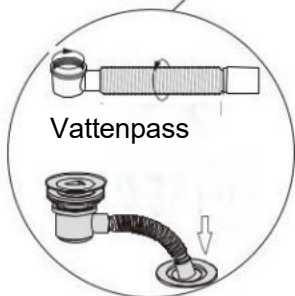
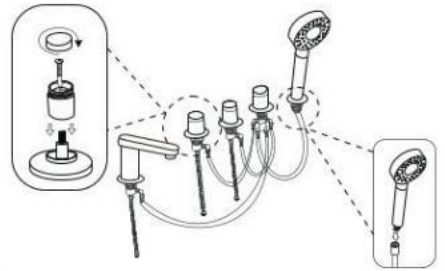
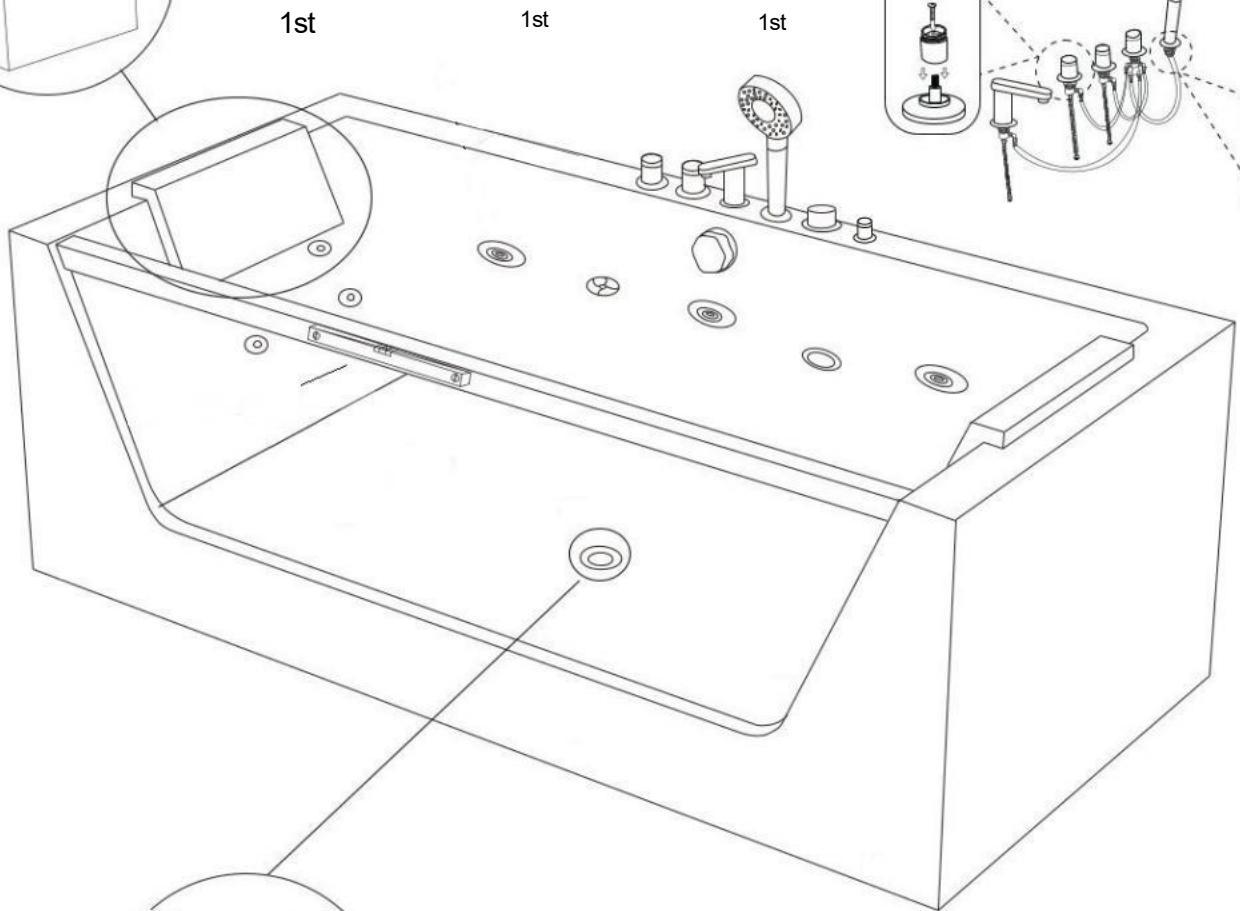
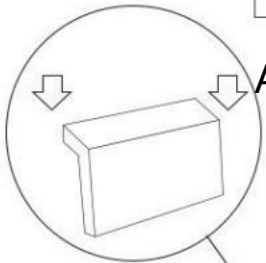
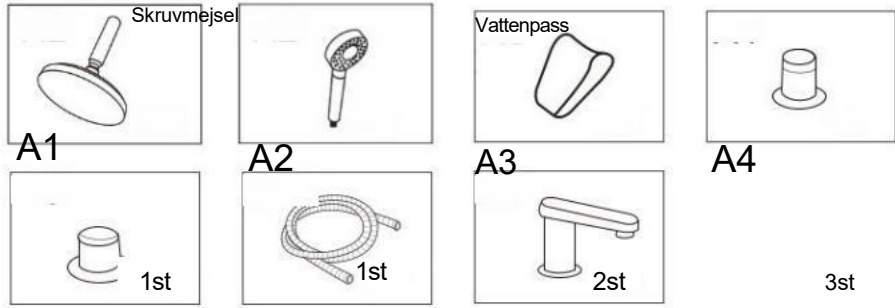
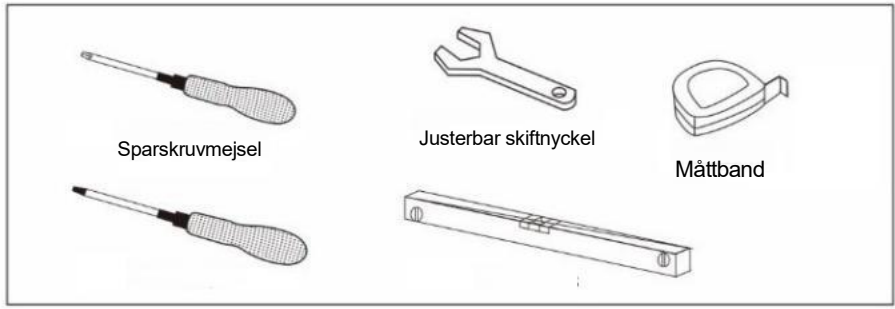



1. Vattenpump - AV/PÅ-knapp. Slå inte på vattenpumpen när karet inte är vattenfyllt.

Kopplingschema -Styrbox

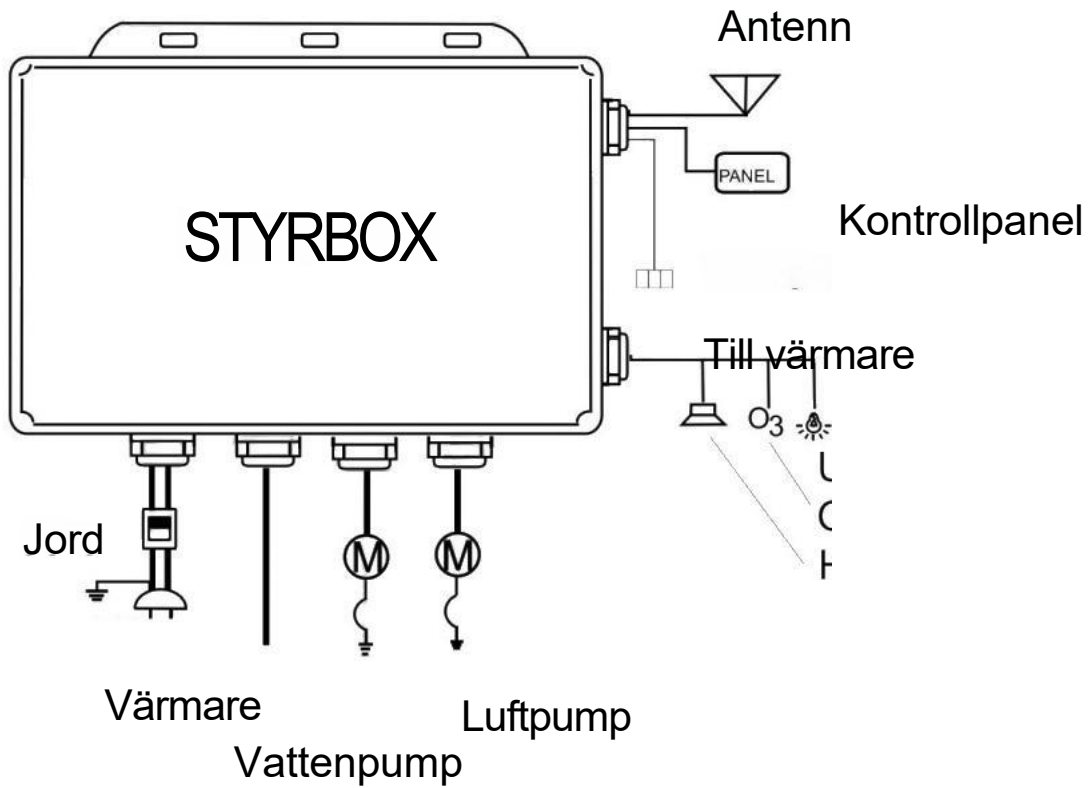

Märkspänning

Elnätsanslutning:	AC220V
Vattenpump:	AC220V
Luftpump:	AC220V
Värmare:	AC220V
Undervattensbelysning:	AC12V
Ozongenerator:	AC12V

EG-försäkran om överensstämmelse

Vi bekräftar härmed att
Massagebadkar

Modeller: H6207, H6211, H5234

SKU: HF64311, HF64312, HF64460, HF64458

öoverensstämmer med följande tillämpliga relevanta version av EU:s riktlinjer:

(EU)No 305/2011

För att garantera enhetlighet har följande harmoniserade standarder samt nationella standarder och bestämmelser tillämpats:

EN12764:2015+A1:2018

Process för utvärdering av efterlevnad genomförd i enlighet med bilaga (EU)No 305/2011

Registrerat kontor: SGS-CSTC Standards Technical Services Co., Ltd.

3/F, 4th Building No. 889, Yishan Road, Xuhui District, Shanghai, China

Denna försäkran om överensstämmelse utfärdas på tillverkarens eget ansvar:



Konsumentkontakt

Hemfint Kristianstad AB
Barbackagatan 2

Kristianstad 29132
Hemfint Sverige

info@hemfint.se